

atlantic

SOLIUS NEO

Elektromos fűtőpanel

HU

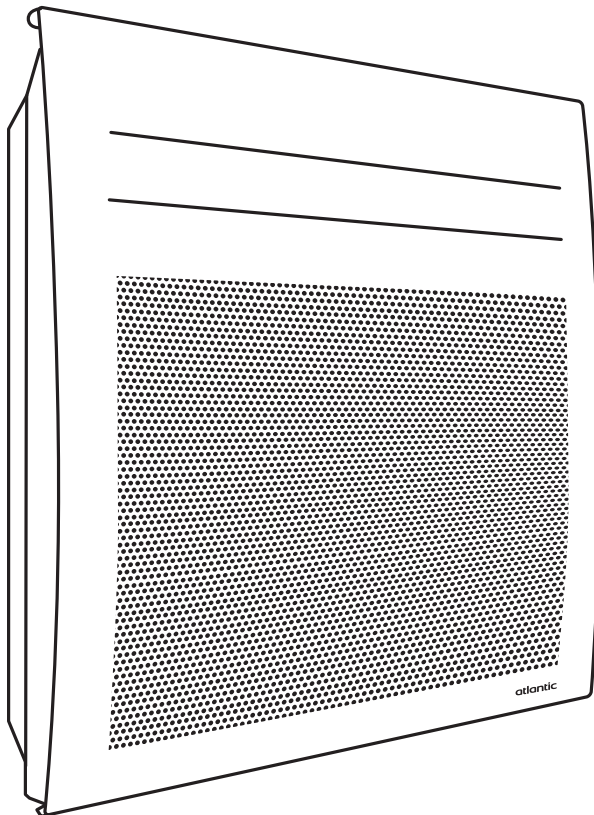

Tartalomjegyzék

| | |
|---|-----------|
| Figyelmeztetés..... | 3 |
| Telepítés és karbantartás..... | 4 |
| A készülék felszerelésének előkészítése..... | 4 |
| A készülék felszerelése..... | 5 |
| A készülék bekötése..... | 6 |
| A készülék felhelyezése..... | 7 |
| Karbantartás | 7 |
| Műveletek..... | 8 |
| A berendezés..... | 8 |
| Kapcsoló | 9 |
| Kijelző | 9 |
| Üzem módok | 10 |
| Használat..... | 10 |
| Kezdeti bekapcsolás..... | 10 |
| Kényelmi üzemmód..... | 10 |
| Kényelmi üzemmód kiválasztása..... | 10 |
| A hőmérséklet beállítása..... | 10 |
| Eco üzemmód | 11 |
| Az Eco üzemmód kiválasztása..... | 11 |
| A hőmérséklet beállítása | 11 |
| Programozási üzemmód | 11 |
| Működés programozási üzemmódban | 11 |
| Beállítások | 13 |
| Beállítások kiválasztása..... | 13 |
| Az idő, a dátum és a nap beállítása..... | 13 |
| Előre meghatározott program kiválasztása a hét minden napjára..... | 14 |
| A program személyre szabása..... | 14 |
| A nyitott ablak érzékelési funkció aktiválása vagy deaktiválása | 15 |
| Központi vezérlőrendszer használata..... | 16 |
| A kezelőszervekhez való hozzáférés zárolása..... | 16 |
| Ablaknyitás érzékelés | 16 |
| Tehermentesítés | 17 |
| Speciális funkciók | 17 |
| Aspeciálisfunkciók elérése..... | 17 |
| Kalibrálás | 17 |
| Maximális hőmérséklet | 18 |
| Fűtés készenléti kijelző..... | 18 |
| Gyári beállítások..... | 18 |
| Hibaelhárítás | 20 |
| Műszaki adatok..... | 22 |

Biztonsági figyelmeztetések





Figyelem:
forró felület

Vigyázat, nagyon forró felület!

A termék egyes részei nagyon felforrósodhatnak és égési sérüléseket okozhatnak. Különös figyelmet kell fordítani, ha gyermekek és önmagukat ellátni nem képes személyek vannak jelen.

- A 3 év alatti gyermekeket távol kell tartani a készüléktől, kivéve, ha állandó felügyelet alatt állnak.
- A 3 és 8 év közötti gyermekek csak akkor kapcsolhatják be vagy ki a készüléket, ha a készüléket a szokásos rendeltetési helyzetben helyezték el és feltéve, hogy a gyermekeket felügyelet alatt vannak, vagy a készülék biztonságos használatára vonatkozó utasítást megkapták. És hogy teljes mértékben megértik a lehetséges veszélyeket. A 3 és 8 év közötti gyermekek nem csatlakoztathatják, nem állíthatják be vagy tisztíthatják a készüléket, és nem végezhetnek semmilyen karbantartást.
- Ezt a készüléket legalább 8 éves gyermekek és korlátozott fizikai, érzékszervi vagy mentális képességekkel rendelkező személyek, vagy a készülékkel kapcsolatos tapasztalatok vagy ismeretek nélkül használhatják, ha megfelelően felügyelik őket, vagy ha utasításokat kaptak a készülék biztonságos használatát, és ha megértették a lehetséges kockázatokat. Gyermekek nem játszhatnak a készülékkel. Gyermekek nem végezhetik felügyelet nélkül a készülék tisztítását és karbantartását.
- Ezt a készüléket csak szakképzett személyzet vezetékezheti vagy csatlakoztathatja, a vonatkozó előírásoknak és szabványoknak megfelelően.
- Ha a tápkábel megsérül, azt a gyártónak, a forgalmazónak vagy egy hasonlóan képzett személynek kell kicserélnie biztonsági okokból.
- Ennek a készüléknek a kezelési útmutatója a gyártó webhelyéről érhető el (az internetcím megtalálható a kézikönyvben található jótállási tanúsítványon).
- A készülék első felfűtésekor enyhe szagot lehet észlelni. Ez a készülék gyártásával kapcsolatos nyomok kiürüléséből adódik. A készülék első beindításakor javasoljuk, hogy a készüléken 1 órán keresztül 28 °C-ra állítsa be a fűtési hőmérsékletet.
- Készülékeink nem kompatibilisek az energiagazdálkodási rendszerekkel vagy a kikapcsolási funkcióval rendelkező terheléscsökkentő rendszerekkel. Ezek károsítják a termosztátot.
- Ne helyezze a készüléket konnektor alá.

| | |
|---|--|
|  | Figyelmeztetés: A túlmelegedés elkerülése érdekében és biztonsági okokból ne takarja le a fűtőberendezést. |
|  | Az ezzel a szimbólummal ellátott készülékeket nem szabad a háztartási hulladékkal együtt ártalmatlanítani. Ezeket külön kell gyűjteni és újrahasznosítani. Az élettartamuk végén lévő termékeket a helyi rendelkezéseknek és rendeleteknek megfelelően kell összegyűjteni és újrahasznosítani. |
|  | A függőleges készülék telepítése a tengerszint feletti magasságban a kimeneti levegő hőmérsékletének növekedését okozza (10 °C 1000 m magassági változásonként). |

Telepítés és szervizelés

A KÉSZÜLÉK FELSZERELÉSÉNEK ELŐKÉSZÍTÉSE

A telepítésre vonatkozó szabályok

- Ezt a készüléket lakókörnyezetben történő telepítésre tervezték. Kérjük, minden más felhasználási igény esetén forduljon a kereskedőhöz.
- A telepítést a jó ipari gyakorlatnak és a telepítés országában érvényes szabványoknak megfelelően kell elvégezni.
- A készüléket 230 V-os, 50 Hz-es egyfázisú hálózatra kell csatlakoztatni.
- Nedves környezetben, például fürdőszobákban és konyhákban a csatlakozódobozt a padlótól legalább 25 cm-re kell felszerelni.

Tartsa a készüléket olyan légáramlatoktól távol, amelyek megzavarhatják a működését (pl.: szellőzőrendszer alatt stb.).

Ne telepítse a készüléket konnektor alá.

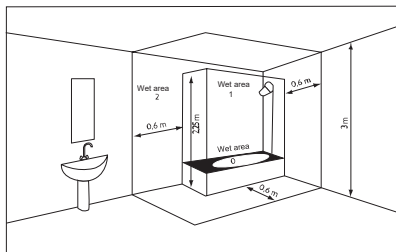

Vizes terület Nincs elektromos eszköz

Közepesen nedves terület IPX4 elektromos készülék (EN 60335-2-43: 2003/A2: 2008 szabvány)

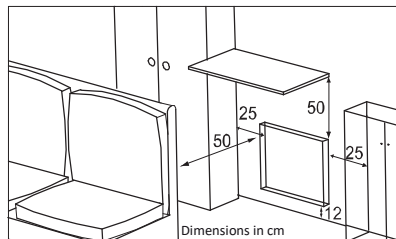

A készülék elhelyezésekor tartsa be a minimális távolságot a bútoroktól. Ne helyezzen polcokat a készülékek fölé.

A KÉSZÜLÉK FELSZERELÉSE

A vízszintes felületre fektetve a készülék reteszelő fülek feloldása.

Javasoljuk, hogy a készüléket hagyja a védőcsomagolásban, és tegye laposan a padlóra.

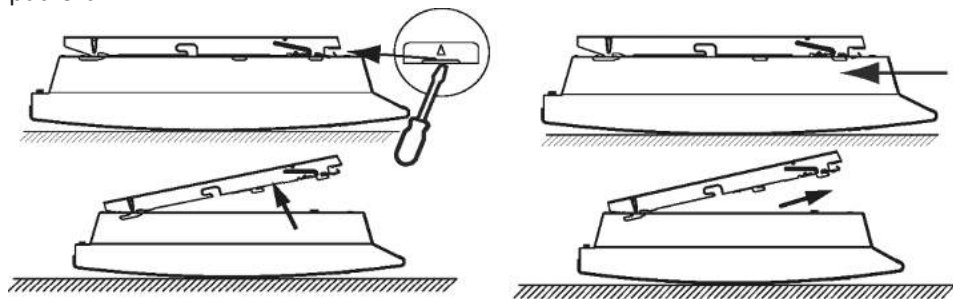

A rögzítőfül rögzítése

Használjon megfelelő csavarokat és fali dübeleket a tartóhoz.

(pl.: gipszkarton).

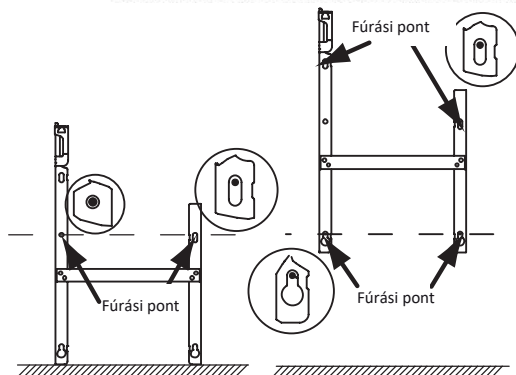

A KÉSZÜLÉK CSATLAKOZTATÁSA

Csatlakoztatási szabályok

- A készüléket 230 V-os, 50 Hz-es egyfázisú hálózatra kell csatlakoztatni.
- A készülék tápellátását közvetlenül a megszakító után, közbenső kapcsoló nélkül kell a hálózatra csatlakoztatni.
- A készüléket a készülékkábel segítségével egy csatlakozódobozon keresztül kell a hálózatra csatlakoztatni (opcionális). Nedves környezetben, például fürdőszobákban és konyhákban a csatlakozódobozt a padlótól legalább 25 cm-re kell felszerelni.
- **A földelés tilos. Ne földelje a vezérlő szálát (fekete vezeték).**
- A tápegységet a telepítési szabályoknak megfelelően közvetlenül a hálózatra kell csatlakoztatni az összpólusú megszakító berendezés után.
- Ha a tápkábel megsérül, azt a gyártónak, annak vevőszolgálatának vagy hasonlóan képzett szakembernek kell kicserélnie a veszélyek elkerülése érdekében.
- Ha a vezérlővezetékét használja, és ha az 30 mA-es hibaáramvédő készülékkel van védve (pl.: fürdőszoba), akkor a vezérlővezeték tápellátását ezen a hibaáramvédő készüléken kell védeni.
- Ha terhelésleválasztó készüléket kíván használni, a termosztát károsodásának elkerülése érdekében válasszon olyan terhelésleválasztó készüléket, amelynek vezérlőhuzal kimenete van, és ne olyan terhelésleválasztó készüléket, amelynek teljesítménykimenete van.

Távvezérlés

A készüléket távolról is vezérelheti, a Comfort parancs elküldésével, Comfort -1, Comfort -2, Eco, Off és Frost Protection parancsokat küldhet egy **külön interfészen keresztül (Cozytouch bridge)**.

egy a hídhoz csatlakoztatott 6 parancsot tartalmazó vezérlő vezetékkel (ehhez állítsa be a megfelelő Comfort és Eco hőmérsékletet a készüléken).

Készülék bekötési rajz (kötődobozba)

Kapcsolja ki a tápellátást, és csatlakoztassa a vezetékeket az itt megadottak szerint. A telepítésnek megfelelően:

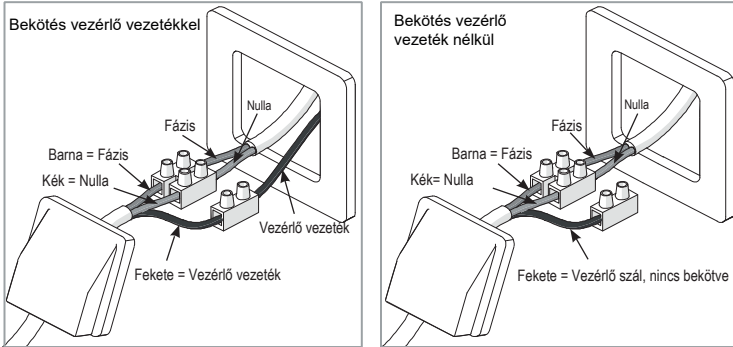

A KÉSZÜLÉK FELSZERELÉSE

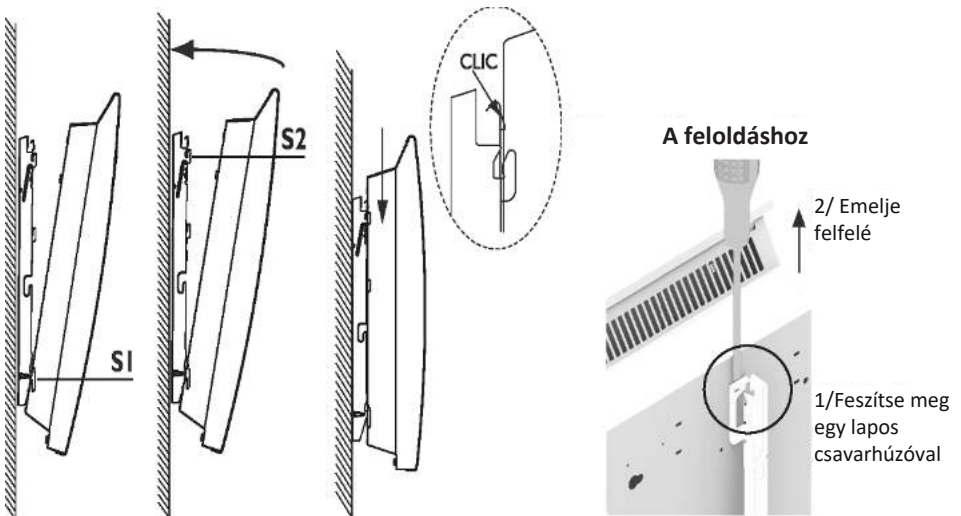

KARBANTARTÁS

Minden karbantartási művelet előtt kapcsolja ki a készülék áramellátását. A készülék teljesítményének fenntartása érdekében évente körülbelül kétszer kell portalanítani.

Soha ne használjon súrolószereket vagy oldószereket.

Műveletek



A gyors használati útmutató a vezérlőegység hátulján található.

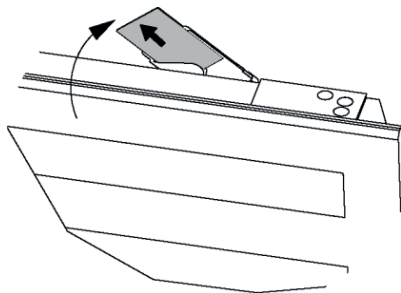

A készülékre ragasztott címkét beolvasva további információkhoz juthat a készülék használatával kapcsolatban.



A KEZELŐ EGYSÉG



Nyomja meg bármelyik gombot a kijelző aktiválásához.

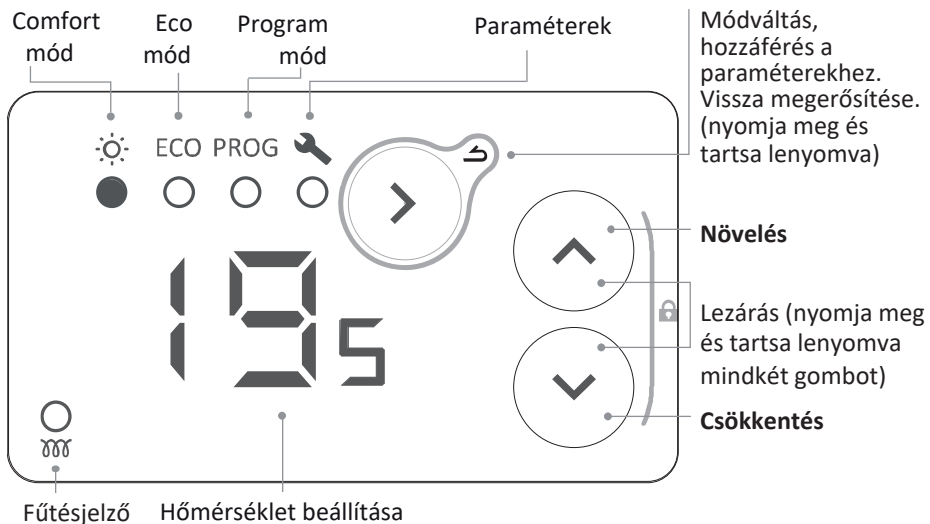





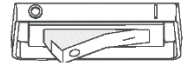



KAPCSOLÓ

A készülék vezérlőegységének hátulján található egy be-/kikapcsoló. Ezt csak akkor használja, ha a készüléket hosszabb időre ki akarja kapcsolni. (fűtés nélküli időszak; a fagyvédelmi üzemmódot ki kell kapcsolni, ezt csak több napos időszakokra kell használni).



Ha beállította a dátumot és az időt, a készülék kikapcsolásakor megkérhetik, hogy állítsa vissza ezeket.

KIJELZŐ

| | |
|---|---|
|  Kényelmi hőmérséklet |  Idő és nap beállítása |
|  Eco hőmérséklet |  Előre meghatározott programok hozzárendelése a hét 7 napjához |
|  Nincs fűtés | |
|  Belépés a menübe |  Programok testreszabása |
|  Kilépés menüből |  Ablaknyitás érzékelés |

MŰKÖDÉSI ÜZEMMÓDOK

Többféle üzemmód is rendelkezésre áll:

KÉNYELMI MÓD

Őn akkor állítja be a hőmérsékletet, amikor Őn jelen van. A készülék folyamatosan követi a beállított komfort hőmérsékletet. Ez a hőmérséklet egyben a Komfort fázisok programozási üzemmódban alkalmazott hőmérséklete is.

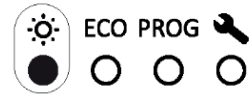

ECO MÓD

Ezt az üzemmódot rövid távollét esetén (<48h) használják. Az Eco hőmérséklet mindig legalább 2 °C-kal a komfort hőmérséklet alatt van. Ez a hőmérséklet az a hőmérséklet, amelyet a programozási üzemmódban az Eco fázisoknál is alkalmaznak.



PROGRAMOZÁSI MÓD

A készülék a hét minden napjára belső programokat követ. Ezek a programok határozzák meg, hogy a készüléknek a nap mely szakában kell követnie a Komfort hőmérsékletet vagy az Eco hőmérsékletet. Egyes programok előre meghatározottak. Ezek személyre szabhatók (lásd "Egy program személyre szabása").

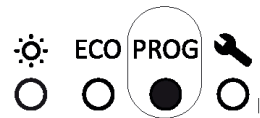

A programozási üzemmód használatához először be kell állítania az időt és a napot a Beállítások 



Ha a készülék parancsokat kap a vezérlővezetékes kapcsolaton keresztül:

- követi a Ki és a Fagyvédelem prioritás parancsokat.
- a Comfort, Comf-1, Comf-2 és Eco parancsokat csak programozási üzemmódon kívül követi.

Használat

ELSŐ BEKAPCSOLÁS

 Nyomja meg bármelyik gombot a kijelző aktiválásához.

A készülék első bekapcsolásakor a Komfort üzemmód van kiválasztva, és a hőmérséklet 19 °C-ra van beállítva.

A készülék első felfűtésekor enyhe szagot lehet észlelni. Ez a készülék gyártásával kapcsolatos nyomok kiürüléséből adódik.



A készülék első indításakor javasoljuk, hogy a készüléket 1 órán keresztül 28 °C-ra állítva üzemeltesse.

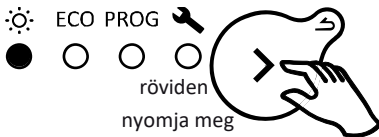

KOMFORT MÓD

KOMFORT ÜZEMMÓD KIVÁLASZTÁSA



A HŐMÉRSÉKLET BEÁLLÍTÁSA

A   gombok segítségével állítsa be a hőmérsékletet (kívánt hőmérséklet).

| | |
|--|---|
|  | <p>Növelje vagy csökkentse a hőmérsékletet 12 °C min. és 28 °C max. között, 0,5 °C-os lépésekben.</p> |
|  | <p>Csökkentse tovább 7 °C-ra (nem módosítható fagyvédelmi hőmérséklet).</p> |

ECO MÓD

ECO ÜZEMMÓD KIVÁLASZTÁSA

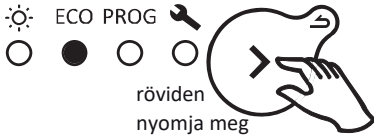

A HŐMÉRSÉKLET BEÁLLÍTÁSA

A gombok segítségével állítsa be a hőmérsékletet (kívánt hőmérséklet).

| | |
|--|--|
| | Növelés vagy csökkentés 10 °C min. és 19 °C max. között, 0,5 °C-os lépésekben. A maximális hőmérséklet legfeljebb 2 °C-kal lehet alacsonyabb a Komfort hőmérsékletnél. |
| | Csökkentse tovább 7 °C-ra (nem módosítható fagyvédelmi hőmérséklet). |

PROGRAM MÓD

SELECTING PROGRAMMING MODE

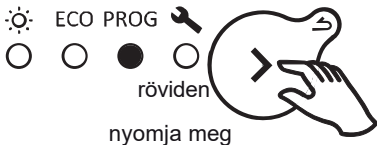

A programozási mód használatához először be kell állítania az időt és a napot a Beállításokban

PROGRAMOZÁSI ÜZEMMÓDBAN VALÓ MŰKÖDÉS

A készülék 7 (módosítható) programmal rendelkezik, amelyek meghatározzák, hogy a készüléknek a nap mely szakában kell követnie a Komfort hőmérsékletet (Co, Komfort üzemmódban beállított hőmérséklet) vagy az Eco hőmérsékletet (Ec, Komfort hőmérséklet - 2 °C).

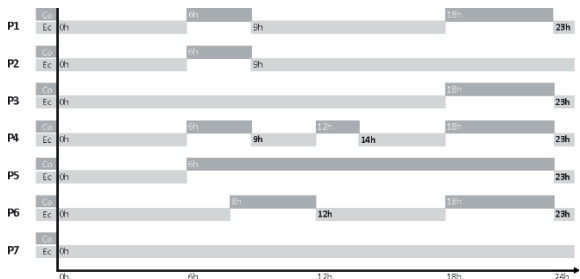

Co = Komfort Ec = Eco

Alapértelmezés szerint a hét minden napjához van már hozzárendelve egy program. A programok hozzárendelését a Beállításokban elvégezheti. 





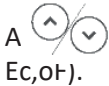

| d1 Hétfő | d2 Kedd | d3 Szerda | d4 Csütörtök | d5 Péntek | d6 Szombat | d7 Vasárnap |
|-------------|------------|--------------|-----------------|--------------|---------------|----------------|
| P1 | | | | | P6 | |



A program (Comfort Co, Eco Ec, Off oF) és a működési tartományok megváltoztatásához menjen a Beállítások menüpontba. (lásd "Beállítások"). 



A  gombok segítségével jelenítse meg a készülék működési programját (Co, Ec, oF).

| | |
|--|--|
|   | Ha a képernyőn a Co jelenik meg, akkor a Komfort kezelőhelyen van. |
|   | Ha a képernyőn az Ec jelenik meg, akkor Ön egy Eco üzemmódú állásban van. Az Eco hőmérséklet 3,5 °C-kal alacsonyabbra van beállítva, mint a Komfort hőmérséklet. Az Eco hőmérséklet nem haladhatja meg a 19 °C-ot. |
|   | Ha a képernyőn oF jelenik meg, a készülék nem melegít. Javasoljuk, hogy az áramfogyasztás szabályozásához használja a Komfort és Eco üzemmódokat. |



Programozási üzemmódban nem lehet hőmérséklet beállításokat végezni. A Komfort hőmérséklet beállításához lépjen a Komfort üzemmódba.

BEÁLLÍTÁSOK

A Beállítások menüpontban a következőket teheti

- **Hr** : Állítsa be az időt és a napot;
- **d** : Válassza ki a programot (P1-P7) a hét minden egyes napjára (d1-d7);
- **PC** : Személyre szabhatja az egyes programokat (P1-P7), kiválasztva az üzemmódot (Co, Ec, oF) a nap minden órájához (00:00-tól 23:00-ig).

A BEÁLLÍTÁSOK KIVÁLASZTÁSA



Nyomja meg és tartsa lenyomva a gombokat a számjegyek lapozásához gyorsan.

Nyomja meg és tartsa lenyomva a gombot az előző menüpontoz való visszatéréshez.

IDŐ, DÁTUM ÉS NAP BEÁLLÍTÁSA **Hr**

1 - Beállítások menü Szimbólum jelenik meg

2 - Nyomja meg a kijelzőn a következő szimbólum jelenik meg **Hr**.

3 - Nyomja meg az órák kijelzéséhez . A szimbólum felváltva villog. **HH**

4 - Állítsa be az órákat a gombok segítségével.

5 - Nyomja meg a gombot a percek megjelenítéséhez. A szimbólum felváltva villog. **HH**

6 - Állítsa be a percek a gombok segítségével.

7 - Nyomja meg gombot a hét napjának megjelenítéséhez. A szimbólum a nappal felváltva villog. **d**

8 - Állítsa be a hét napját a gombok segítségével.

d1 = Hétfő, d2 = Kedd, d3 = Szerda, d4 = Csütörtök, d5 = Péntek, d6 = Szombat, d7 = Vasárnap

9 - Nyomja meg a gombot a megerősítéshez.

Például: állítsuk be 16:30-at Szerdán



ELŐRE MEGHATÁROZOTT PROGRAM KIVÁLASZTÁSA A HÉT MINDEN NAPJÁRA

1 - Válassza a Beállítások . A szimbólum jelenik meg.

2 - Nyomja meg háromszor a gombot.
A kijelzőn megjelenik a .

3 - Nyomja meg az első nap megjelenítéséhez.
A kijelzőn megjelenik .

4 - Válassza ki a beállítandó napot a gombok segítségével.

5 - Nyomja meg a . A nap száma villogni fog felváltva a programmal.

6 - Állítsa be a programot a gombok segítségével.

7 - Nyomja meg a megerősítéshez. Megjelenik a következő nap.

8 - Térjen vissza a 4. lépéshez a többi napra.

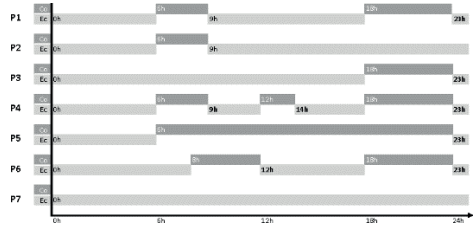

Példa: Pénteken nem dolgozom, ezért a P6 programot péntekre (d5) akarom kiosztani.



A PROGRAM SZEMÉLYRE SZABÁSA

1 - Válassza a Beállításokat . A szimbólum megjelenik

2 - Nyomja meg négyszer a gombot a következő kijelzéshez

3 - Nyomja meg az első program megjelenítéséhez. A program száma megjelenik a kijelzőn.

4 - Válassza ki a módosítandó programot a gombok segítségével.

5 - Nyomja meg a , az első óra a működési programmal váltakozva villogni fog.

6 - Válassza ki a módosítandó órát a gombok segítségével.

7 - Nyomja meg többször a gombot a működési program kiválasztásához (Comfort, Eco, Off).

8 - Nyomja meg a következő óra megjelenítéséhez.

9 - Térjen vissza a 6. ponthoz a többi időszávról vonatkozóan.

10 - Az utolsó óra (23) után a szimbólum jelenik meg.

11 - Nyomja meg a gombot a programok listájához való visszatéréshez.

12 - Térjen vissza a 4. ponthoz minden egyes módosítandó program esetében.

Példa: A P6 programot szeretném módosítani. Azt akarom, hogy a készülék 00:00 és 04:00 között kikapcsoljon, és 09:00 és 13:00 között, valamint 19:00 és 21:00 között Komfort hőmérséklet legyen. Tehát a 00:00 és 04:00 közötti időszávokat Eco-ról kikapcsoltra, a 08:00 és 09:00 közötti időszávot Komfort-ról Eco-ra, a 12:00 és 13:00 közötti időszávot Eco-ról Komfort-ra, majd a 18:00 és 19:00 közötti időszávot Komfort-ról Eco-ra kell változtatni.

Előre beállított P6



Módosított P6



Egy perc után a Beállítások automatikus inaktiválási időtűllépése következik be.

Az áramkimaradás után előfordulhat, hogy újra kell állítani a napot és az időt.

A NYITOTT ABLAK ÉRZÉKELÉSI FUNKCIÓ AKTIVÁLÁSA VAGY DEAKTIVÁLÁSA

- 1 - Válassza ki a Beállításokat . A szimbólum megjelenik.
- 2 - Nyomja meg kétszer a gombot a megjelenítéshez.
- 3 - Nyomja meg a funkció aktiválásához vagy deaktiválásához.
- 4 - Nyomja meg a vagy a kiválasztásához.
- 5 - Nyomja meg a megerősítéshez.



KÖZPONTI VEZÉRLŐRENDSZER HASZNÁLATA

A készülék a vezérlő vezetékes kapcsolaton keresztül követi a berendezés központi vezérlőrendszerének parancsait. Győződjön meg róla, hogy a vezérlőhuzal csatlakoztatva van, és hogy a Komfort vagy az Eco üzemmód van kiválasztva. A műveletek elvégzéséhez használja a központi vezérlőegységet (kövesse a vezérlőegység kézikönyvében található utasításokat).

A KEZELŐSZERVEKHEZ VALÓ HOZZÁFÉRÉS LEZÁRÁSA

A készülék kezelőszerveit a következő két gomb megnyomásával és nyomva tartásával lehet gyermekzárral ellátni  egyszerre több mint 3 másodpercig.

Ekkor az egyik gomb megnyomásakor megjelenik .

A kezelőszervek zárolva lesznek.

Ugyanezt a műveletet végezze el a feloldáshoz. A következő képernyő jelenik meg .

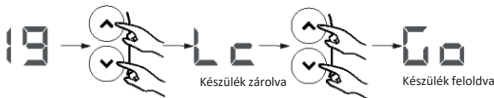

ABLAKNYITÁS ÉRZÉKELÉS

Ha ez a funkció aktiválva van, akkor az ablakok nyitására kapcsolódó hőmérséklet-ingadozást érzékeli.

Ha elfelejtí kikapcsolni a készüléket, ha egy ablak hosszabb ideig nyitva van, ez a funkció megoldja ezt a problémát, és megakadályozza, hogy a készülék feleslegesen fűtsön.

Ha nyitott ablakot észlel, megjelenik és villog a  és a készülék automatikusan fagyvédelmi üzemmódba kapcsol (7 °C).

A készülék reagál az ablakok nyitására és zárására több változótól függően, beleértve különösen a következőket:

- a kívánt szobahőmérséklet;
- a külső hőmérséklet;
- a telepítési konfiguráció

A funkció 2 órán keresztül aktív marad. Kikapcsolódik

- automatikusan kikapcsol.

A készülék visszatér eredeti működéséhez.

Azt tanácsoljuk, hogy ne használja ezt a funkciót folyosókon és olyan szobákban, amelyek közel vannak a bejárati ajtóhoz.

Optimális elhelyezés

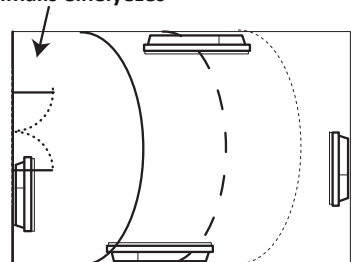

Ha az ablak nyitva van, és a külső hőmérséklet 7 °C alatt van, a készülék addig fűt, amíg el nem éri a 7 °C-ot.

Tehermentesítés

Készülékeink kompatibilisek a különböző teherelosztó rendszerekkel. Nem szabad azonban hálózati elzáró teherelosztást használni, mivel ezek a rendszerek nem kompatibilisek készülékeinkkel. A hirtelen, véletlen és ismételt áramkimaradások idő előtti kopást és az elektronikai lapok károsodását okozhatják, amelyre a gyártó garanciája nem terjedne ki.

A terhelés lekapcsolási időszakok alatt a képernyőn az Of és az FP kijelzés jelenik meg.

A készülék ezután visszatér a kezdeti működéshez.

Speciális funkciók

A SPECIÁLIS FUNKCIÓK ELÉRÉSE

Nyomja egyidejűleg legalább 3 másodpercig



Nyomja meg bármelyik gombot a kijelző aktiválásához.

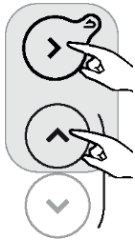

Ezután nyomja meg és tartsa lenyomva ezt a két gombot egyszerre több mint 3 másodpercig.

CA

KALIBRÁLÁS

A beállított hőmérséklet és a helyiségben ténylegesen mért hőmérséklet között eltérés lehet. Ez általában a készülék telepítési körülményeiből adódik (hely, teljesítmény/mennyiség, a helyiség szigetelése stb.). A kalibrálás arra szolgál, hogy a termosztát beállítását a tényleges helyiségviszonyokhoz igazítsa.

- 1 - Kapcsolja a készüléket 20 °C-os Komfort üzemmódba, és várjon néhány órát.
- 2 - Mérje meg a helyiség hőmérsékletét hőmérővel, és számítsa ki a különbséget (mért hőmérséklet - beállított hőmérséklet).
- 3 - Nyomja meg és tartsa lenyomva a és a gombokat egyszerre több mint 3 másodpercig a következő kijelzéshez (Kalibrálás).
- 4 - Nyomja meg a , ekkor felváltva villog és az (Az aktuálisan beállított különbséggel).
- 5 - Állítsa be az új értéket a gombok segítségével (-3 °C és +3 °C között).
- 6 - A kilépéshez nyomja meg a gombot.

Példa: Néhány óra elteltével a Komfort üzemmódban a hőmérséklet 20 °C-ra van beállítva, 18 °C-os szobahőmérsékletet mérek. Tehát 18- 20=-2 különbséget állítok be.

Példa: Néhány órával a Komfort üzemmódban, 20 °C-ra beállított hőmérséklet mellett, a szobahőmérsékletet 22 °C-os szobahőmérsékletet mértem. Tehát 22- 20=+2 különbséget állítok be.



NT

MAXIMÁLIS HŐMÉRSÉKLET

A készülék képes egy maximális hőmérsékletet (19 °C és 28 °C között) tárolni, amelyet a beállítások nem haladhatnak meg. Alapértelmezés szerint ez 28 °C-ra van beállítva.

1 - Nyomja meg és tartsa lenyomva a és a gombokat egyszerre több mint 3 másodpercig a kijelzőn megjelenik a **CA**.

2 - Nyomja meg a gombot a (Max. hőmérséklet) kijelzéséhez. **NT**

3 - Nyomja meg ; villog felváltva az **NT** az aktuálisan beállított maximális hőmérséklettel . **28**

4 - Állítsa be az új értéket a gombok segítségével (19 °C és 28 °C között).

5 - Nyomja meg a gombot a kilépéshez.

Példa: Meg akarom akadályozni a 24 °C feletti hőmérséklet beállítását.



HI

FŰTÉSI KÉSZENLÉTI JELZŐ

A vezérlőpanel kijelzőjén néhány másodperc elteltével automatikus inaktivitási idő van, kivéve a fűtésjelzőt, amely akkor világít, amikor az ellenállás tápellátása be van kapcsolva. Lehetőség van a panelt úgy konfigurálni, hogy a kijelző kialudjon, amikor a panel kijelzője kikapcsol.

1 - Nyomja meg és tartsa lenyomva a és a gombokat egyszerre több mint 3 másodpercig a következő kijelző megjelenítéséhez **CA**

2 - Nyomja meg kétszer a gombot a (fűtésjelző) kijelzéséhez. **HI**

3 - Nyomja meg a , villogni fog felváltva az **on** és az **oF** .

4 - Nyomja meg a A kijelzőn megjelenik **HI**

5 - Nyomja meg a gombot a kilépéshez.



FS

GYÁRI BEÁLLÍTÁSOK

Lehetőség van a készülék alaphelyzetbe állítására, ami törli az összes beállítást (programok, kalibrálás, maximális hőmérséklet, fűtésjelző). Ez a funkció hasznos programozási hibák esetén.

1 - Nyomja meg és tartsa lenyomva a és a gombokat egyszerre több mint 3 másodpercig a következő kijelző megjelenítéséhez **CA**

2 - Nyomja meg háromszor a gombot a (Gyári beállítások) megjelenítéséhez. **FS**

3 - Nyomja meg a , villogni fog felváltva az **FS** és a **no**





4 - Nyomja meg a . A kijelzőn a **Go** látható.

5 - Nyomja meg a megerősítéshez. Az összes kijelző világítani fog. A készülék ezután visszatér a Komfort üzemmódba 19 °C-on.



Hibaelhárítás

| Előforduló probléma | Elvégzendő ellenőrzések |
|---|---|
| A kezelőpanel képernyője nem kapcsol be. | Győződjön meg róla, hogy a készülék hátulján vagy oldalán lévő kapcsoló I. állásban van. Győződjön meg róla, hogy a készülék csatlakoztatva van az elektromos hálózathoz. |
| A fűtésjelző nem világít. | A fűtésjelző akkor világít, ha a tápellátás biztosítva van. Ellenőrizze, hogy a jelzőfény aktív-e. Nézze meg a "Fűtés készenléti jelzőfény" című részt. Ellenőrizze a helyiség környezeti hőmérsékletét és a beállított hőmérsékletet. |
| A szobahőmérséklet eltér a készülék által kijelzett hőmérséklettől. | Legalább 6 órát kell várni, hogy a hőmérséklet stabilizálódjon. Az Ön berendezésétől függően előfordulhat, hogy a készülék kijelzőjén megjelenített hőmérséklettől eltérő hőmérsékletet olvashat le. A beállított hőmérsékletet a helyiségben leolvasott hőmérséklethez igazíthatja. Lásd a "Kalibrálás" című részt. |
| A készülék nem melegszik fel. | Ha kiválasztott egy programot, ellenőrizze, hogy a Komfort időintervallumban van-e. Ellenőrizze, hogy a berendezés megszakítói le vannak-e nyomva, vagy hogy a hibabiztosító (ha van) nem állította-e le a készülék működését. Ellenőrizze a helyiség környezeti hőmérsékletét: ha ez magasabb, mint a beállított hőmérséklet, a készülék nem fog fűteni. |
| A készülék folyamatosan fűt | Olvassa le a hőmérsékletet a készülék jobb alsó részén (itt található az érzékelő). Ha ez a hőmérséklet a beállított hőmérséklet alatt van, akkor a készüléknek melegednie kell. Ha a készülék jobb alsó részén lévő hőmérséklet és a helyiség környezeti hőmérséklete között jelentős különbség van, javasoljuk, hogy javítsa ki a készülék környezetét. Ellenkező esetben kérjük, hogy ellenőrizze a készülék teljesítményét a helyiség és a szerkezet méreteihez viszonyítva. Győződjön meg arról is, hogy a termék zárt területet fűt (nincs beáramló levegő a fűtetlen helyiségekből). Probléma esetén (termosztát blokkolva, stb.) kapcsolja le a készülék áramellátását (biztosíték, megszakító) kb. 10 percre, majd kapcsolja be újra. Lehet, hogy az elektromos hálózatban van probléma. Probléma esetén (termosztát blokkolva, stb.) kapcsolja le a készülék áramellátását (biztosíték, megszakító) kb. 10 percre, majd kapcsolja be újra. |
| A készülék nyitott ablak mellett fűt | Az ablak kinyitása és az észlelés között rövid késleltetés lehet. Ha a külső hőmérséklet enyhe, vagy a helyiség konfigurációja miatt hosszabb ideig tarthat a fagyvédelmi üzemmódra való átkapcsolás (a készülék érzékelője érzékeli a hőmérséklet csökkenést és aktiválja a fagyvédelmi üzemmódot). Ha a helyiség hőmérséklete 7 °C alá csökken, a készülék felmelegszik. |

| Előforduló probléma | Elvégzendő ellenőrzések |
|---|---|
| A készülék nem melegszik fel eléggé. | <p>Növelje a hőmérsékletet.</p> <p>Ha a helyiség környezeti hőmérséklete nem éri el a kért hőmérsékletet, olvassa le a hőmérsékletet a készülék jobb alsó részén (itt található az érzékelő). Ha ez a hőmérséklet a beállított hőmérséklet felett van, akkor a készüléknek nem szabad felmelegednie. Ha a készülék jobb alsó részén lévő hőmérséklet és a helyiség környezeti hőmérséklete között jelentős különbség van, javasoljuk, hogy javítsa ki a készülék környezetét.</p> <p>Ellenkező esetben kérjük, hogy ellenőrizze, hogy a készülék teljesítménye megfelel-e a helyiség méreteinek és az Ön felépítésének. Győződjön meg arról is, hogy a termék zárt területet fűt.</p> |
| A készülék felülete nagyon forró. | <p>Normális, hogy a készülék működés közben forró, és a maximális felületi hőmérséklet az NF Electricity szabvány szerint korlátozott. Ha azonban úgy érzi, hogy a készülék mindig nagyon meleg, ellenőrizze a helyiség környezeti hőmérsékletét. Ha ez magasabb, mint a beállított hőmérséklet, olvassa el a "A készülék folyamatosan melegszik" című részt.</p> <p>Ellenkező esetben a készülék a teljesítményének és a helyiség méreteinek megfelelő teljesítményen fűt.</p> |
| A készülék körül szennyeződések nyomainak jelennek meg a falon. | <p>Szennyezett légkörben szennyeződések jelenhetnek meg a készülék légkivezető nyílásai körül vagy a falon. Ez a jelenség a rossz környezeti levegő minőségével függ össze (cigarettafüst, gyertyák, füstölők, kandalló stb.). Ebben az esetben tanácsos ellenőrizni, hogy a helyiség megfelelően szellőzik-e (szellőztetés, légbevezetés stb.).</p> |
| A készülék nem követi a belső programozási parancsokat. | <p>Ellenőrizze, hogy a dátum és az idő be van-e állítva.</p> <p>Ellenőrizze, hogy a készülék programozási üzemmódban van-e.</p> |
| A képernyő a  következőt mutatja | <p>Ez a szimbólum akkor jelenik meg, ha nyitott ablakot észlel.</p> |
| A képernyő a  következőt mutatja | <p>Ez a szimbólum akkor jelenik meg, amikor a készülék Pilot vezeték üzemmódban van, amikor elsőbbségi parancsot kap, vagy amikor meg akarja változtatni a hőmérsékletet.</p> |
| A képernyő a  következőt mutatja | <p>Ez a szimbólum akkor jelenik meg, ha a készülék túlmelegszik. Vegye fel a kapcsolatot az értékesítés utáni szervizzel.</p> |
| A képernyő a  következőt mutatja | <p>Ez a szimbólum akkor jelenik meg, ha a készülék érzékelője hibás. Vegye fel a kapcsolatot az értékesítés utáni szervizzel.</p> |

| Előforduló probléma | Elvégzendő ellenőrzések | | | | | | | | | | | | | | | | | | | | | | | | | | |
|---|---|----------|---------------------|--------------------------------|---------------|---------------|--|---------|-----|--------------|--------------------------------|---------------|---------------|---------------------|--|--|--|--|--|--|--|--------|----------|---------------------|---------------------|-----------|----------|
| <p>A készülék nem követi a vezérlő vezeték (fekete) vezeték parancsait.</p> <p>*Abban az esetben, ha több készülék vezérlése történik a vezérlő szálon keresztül.</p> | <p>Győződjön meg arról, hogy a programozóegységet helyesen használja (lásd a készülék használati útmutatóját).</p> <p>Ellenőrizze, hogy a készülék nincs-e programozási üzemmódban.</p> <p>Ellenőrizze, hogy a programozási parancsok helyesen kerülnek-e továbbításra:</p> <table border="1" data-bbox="322 300 1016 555"> <thead> <tr> <th></th> <th>Komfort</th> <th>Eco</th> <th>Fagy védelem</th> <th>Fűtés off Terhelés lekapcsolás</th> <th>Komfort -1 °C</th> <th>Komfort -2 °C</th> </tr> </thead> <tbody> <tr> <td>A jelet továbbított</td> <td></td> <td></td> <td></td> <td></td> <td></td> <td></td> </tr> <tr> <td>Mérés a Vezérlőhuzal és a nulla között</td> <td>0 Volt</td> <td>230 Volt</td> <td>-115 negative Volts</td> <td>-115 positive Volts</td> <td>230 Volts</td> <td>230 Volt</td> </tr> </tbody> </table> <p>Vezérlőkábel vagy teherhordó terhelés vezérlése esetén a fagyvédelmi vagy terheléscsökkentési parancsok elsőbbséget élveznek. A Komfort üzemmódból Eco üzemmódba való átkapcsolási idő kb. 12 másodperc. A Komfort -1/- 2 üzemmódból a KComfort üzemmódba való átkapcsolási idő körülbelül 5 perc.</p> | | | | | | | Komfort | Eco | Fagy védelem | Fűtés off Terhelés lekapcsolás | Komfort -1 °C | Komfort -2 °C | A jelet továbbított | | | | | | | Mérés a Vezérlőhuzal és a nulla között | 0 Volt | 230 Volt | -115 negative Volts | -115 positive Volts | 230 Volts | 230 Volt |
| | Komfort | Eco | Fagy védelem | Fűtés off Terhelés lekapcsolás | Komfort -1 °C | Komfort -2 °C | | | | | | | | | | | | | | | | | | | | | |
| A jelet továbbított | | | | | | | | | | | | | | | | | | | | | | | | | | | |
| Mérés a Vezérlőhuzal és a nulla között | 0 Volt | 230 Volt | -115 negative Volts | -115 positive Volts | 230 Volts | 230 Volt | | | | | | | | | | | | | | | | | | | | | |

Ha nem tudta megoldani a problémát, forduljon a kereskedőhöz/szerelőhöz, miután feljegyezte a készülékre vonatkozó referenciákat. Ezek a készülék oldalán találhatóak. Mérje meg a helyiség hőmérsékletét. A kereskedelmi kód (C) és a sorozatszám (E) a most megvásárolt készülék gyártójának azonosítására szolgál.

- A** Szabványok, minőségi címkék
- B** Gyártó
- C** Kereskedelmi kód
- D** Gyártási referencia
- E** A készülék gyári száma
- F** Gyártói szám

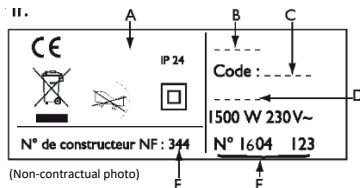

Jellemzők

| Modellreferenciák | RYEGDH BDO / RYEGDV BDO | | |
|---|---------------------------------|--|---------|
| Jellemzők | Szimbólum | Érték | Egység |
| Hőteljesítmény | | | |
| Névleges hőteljesítmény | P nom | 0.3 to 2 300 to 2000 | kW W |
| Minimális hőteljesítmény | P min | 0.3 300 | kW W |
| Maximális folyamatos hőteljesítmény | P max,c | 2 2000 | kW W |
| Kiegészítő villamosenergia-fogyasztás | | | |
| Névleges hőteljesítménynél | el max | 0.000 | kW |
| Minimális hőteljesítménynél | el min | 0.000 | kW |
| Készenléti üzemmódban | el SB | 0.00024 0.24 | kW W |
| A hőteljesítmény típusa / helyiség hőmérséklet ellenőrzése | | | |
| Jellemzők | Egység | További információ | |
| Elektronikus szobahőmérséklet ellenőrzés és heti programozó | igen | | |
| Egyéb ellenőrzési lehetőségek | | | |
| Szobahőmérséklet-ellenőrzés, jelenlétérzékelő | nem | | |
| Szobahőmérséklet-ellenőrzés, nyitott ablak érzékelővel. | igen | | |
| Távvezérlési lehetőség. | igen | Külön kiegészítővel (Cozytouch bridge) | |
| Adaptív aktiválásvezérlés. | igen | | |
| Aktiválási időkorlátozó. | nem | | |
| Fekete goble-érzékelő. | nem | | |
| Kapcsolattartási adatok | A leírás végén található | | |

BIZTONSÁGI FIGYELMEZTETÉSEK

- Ne engedjen gyermekeket a készülék közelébe, a forró fűtőtest megérintése akár égési sérülést is okozhat.
- A készüléket csak az erre felhatalmazott, cselekvőképes személyek kezelhetik ezen útmutató teljes ismeretében. Szükség esetén biztosítani kell, hogy gyermekek, vagy illetéktelen személyek ne férhessenek hozzá.
- Tilos a készülékbe bármilyen tárgyat, éghető anyagot, vagy papírt bedugni.
- A fűtőkészülék levegőrácsait semmilyen esetben sem lehet letakarni
- Ne szárítson a készüléken pl. ruhát, kesztyűt stb.
- A csatlakozó kábel sérülése esetén a készüléket áramtalanítani kell és arra felhatalmazott személynek haladéktalanul ki kell javítania azt.
- Mindennemű elektromos szerelést csak szakképzett villanszerelő végezhet.

GARANCIA

Gyártási hibára visszavezethető meghibásodás esetében az Atlantic kicseréli, vagy megjavítja a hibás készüléket. A garancia nem fedezi az egyéb járulékos kiadásokat pl. szállítási költség stb.

A garancia nem terjed ki a hanyag kezelés, szállítás, baleset, vagy szakszerűtlen beszerelésből adódó hibákra, valamint a nem rendeltetésszerű használatból adódó károsodásra, vagy a szerelési útmutatóban foglaltak be nem tartására visszavezethető hibára.



A készülék meghibásodása esetén, forduljon az Atlantic hivatalos magyarországi importőréhez az **EUROVILL PROFI KFT**-hez.

Elérhetőségek: 1139 Budapest, Fáy utca 12/b. Tel.: 06 1 370 43 73

Web: www.eurovill.com e-mail: titkarsag@eurovill.com

Regisztrálja készülékét, a vásárlástól számított 30 napon belül weboldalunkon és a 2 év gyártói garancia mellett, további 3 év importőri garanciához jut.



A regisztrációhoz szükséges adatokat tartalmazó matrica a készülék jobb oldalán található!

— A termék típusa: Pl. : Solius Neo 1500W

— A termék gyári száma

<https://webshop.eurovill.com/content/5- garancialis-regisztracio>